



Capitolo

5

**Frazionamento
con EDM
rilasciato
dall'Ufficio**

1

Dopo aver definito il libretto delle misure in ogni sua parte, si inizia la compilazione della proposta di aggiornamento cliccando dal menu **Gestione Estratti di mappa** la funzione **Carica EDM in Pregeo**

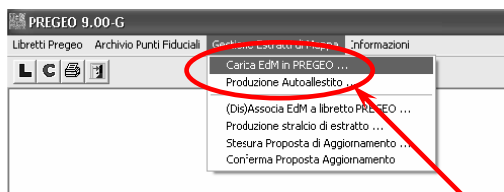

2

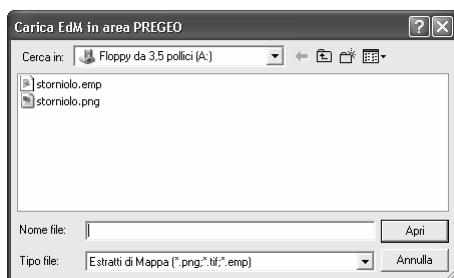

Si apre quindi il box per caricare dal dischetto i file emp e png. In questo caso si è provveduto preventivamente a rinominare i file rilasciati dall'ADT

3

Selezionare contemporaneamente i due file tenendo premuta la freccia sopra il tasto "Ctrl" e cliccando con il mouse

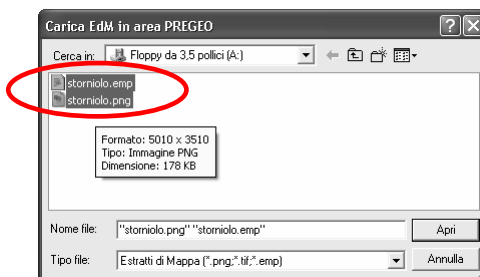

4

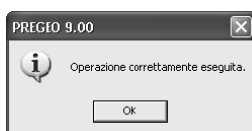

Il programma comunica che l'operazione è stata eseguita in maniera corretta

5

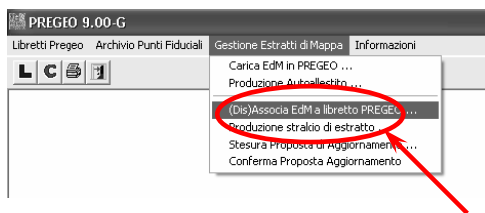

A questo punto passare ad **Associa EDM a libretto Pregeo**

6

Sarà visualizzato un box che consente di effettuare l'associazione

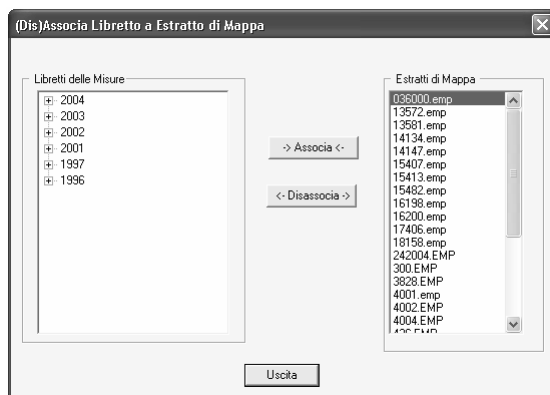

7

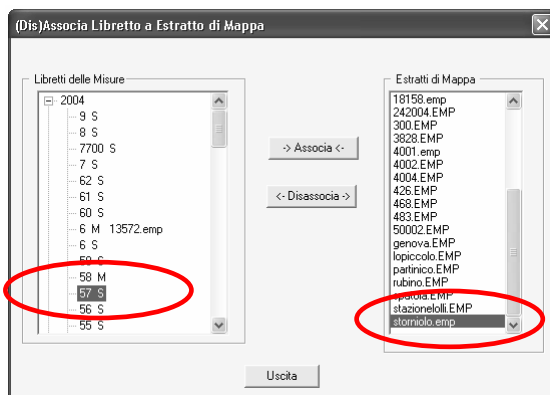

Utilizzando le barre di scorrimento selezionare i file interessati (nel caso in esame i files “storniollo emp” e “57S”)

8



Cliccando su questo pulsante si esegue la funzione di Associazione al libretto

Continuare con **Produzione stralcio di estratto**

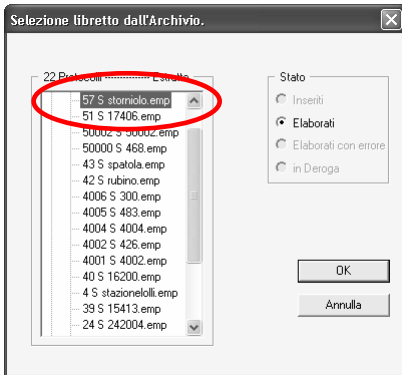
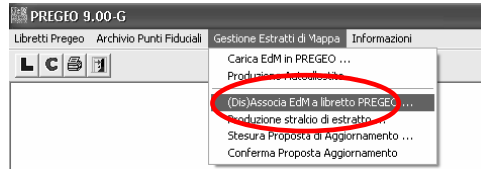

Sarà visualizzato il box che consente di selezionare il file interessato

A questo punto si attiva la sezione grafica del programma Wegis STDA nella quale si può vedere la particella interessata contornata in verde

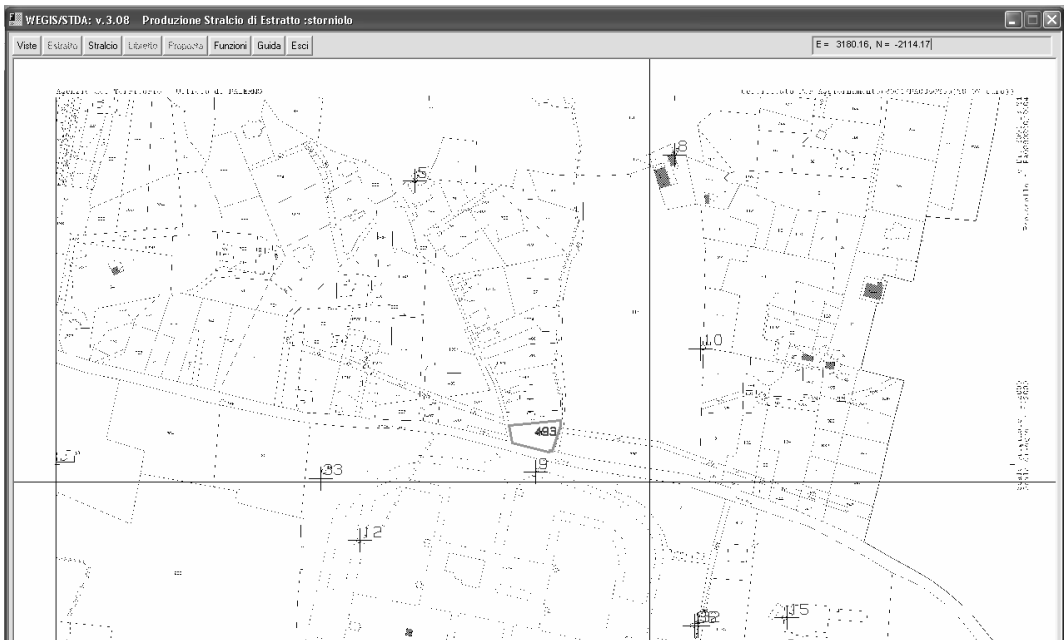

12



Cliccare su **Stralcio**.

Sarà visualizzato il box con l'elenco delle particelle: accettare quelle che interessano. In questo caso solamente la particella 493 che viene evidenziata in azzurro

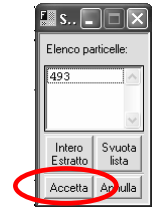

13

Adesso cliccare su **Esci** per uscire da questa sezione del programma



14

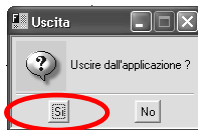

Sarà visualizzato il box di conferma dell'uscita. Cliccare su **Si**

15

Sarà visualizzato quindi un ulteriore box per la conferma relativa al salvataggio delle modifiche. Cliccare ancora su **Si**

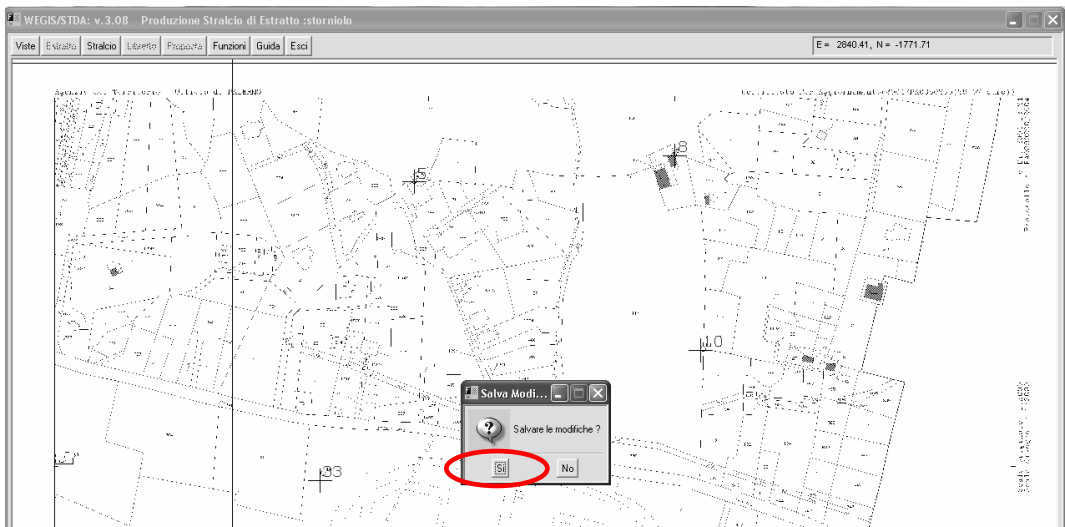

Si passa adesso alla **Stesura Proposta di Aggiornamento**

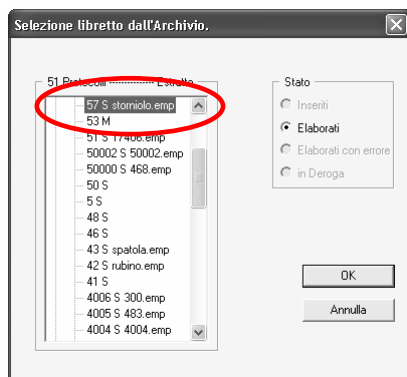
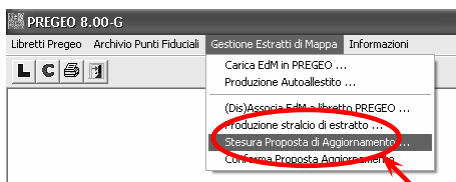

Selezionare ancora il file interessato dall'apposito box di dialogo

Si riapre la sezione grafica del programma Wegis

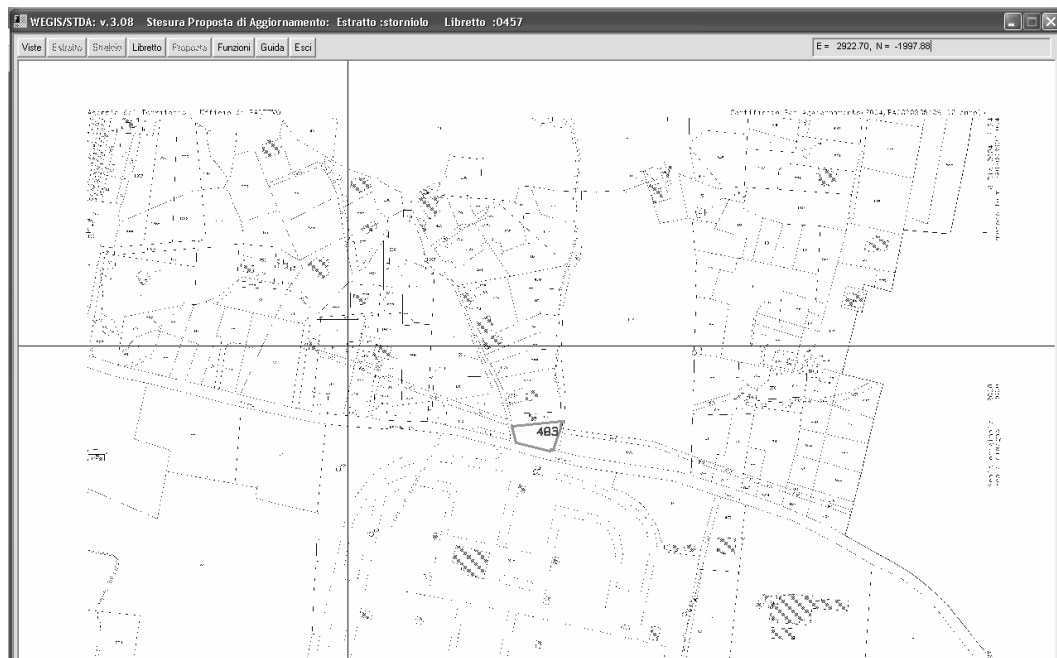

19



Cliccare adesso sul pulsante **Viste**
Sarà visualizzato il relativo box di dialogo

20

Cliccando su **Geometria Rilievo** apparirà la grafica del libretto

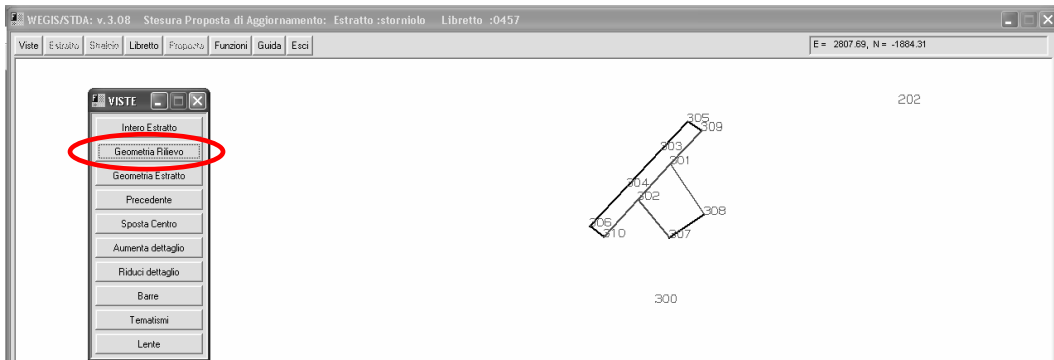

21

Cliccando sul pulsante **Libretto**
sarà visualizzato il relativo box.
Cliccare quindi sul pulsante **Orienta**
(questa funzione serve a traslare il rilievo sull'estratto).

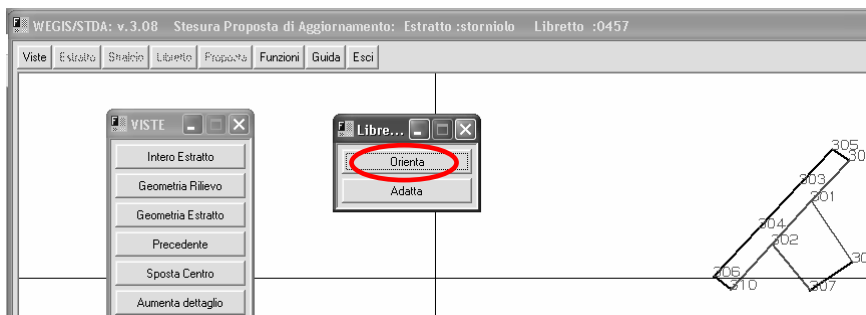
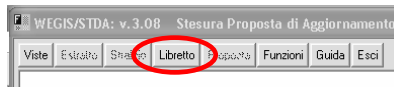

22

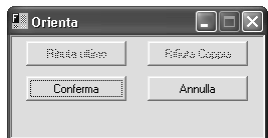

Sarà visualizzato quindi il box **Orienta**

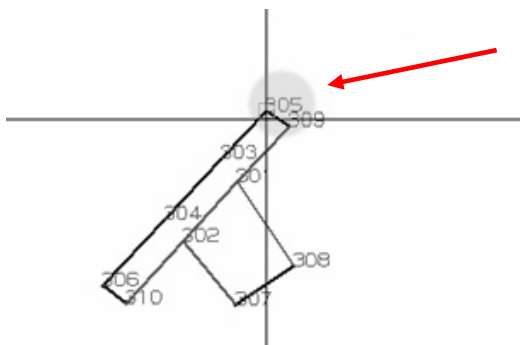

Adesso occorre individuare un punto significativo del rilievo da trasportare sull'estratto.
In questo caso è stato selezionato il punto 305

Cliccando su **Geometria Estratto** si ritorna all'estratto di mappa

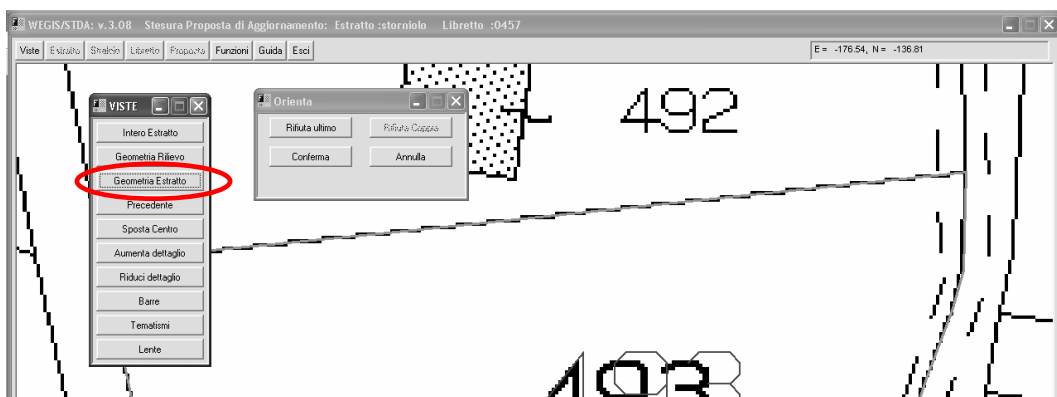

A questo punto cliccare con il tasto sinistro del mouse sul settore della mappa in cui si ritiene che il vertice debba essere posizionato

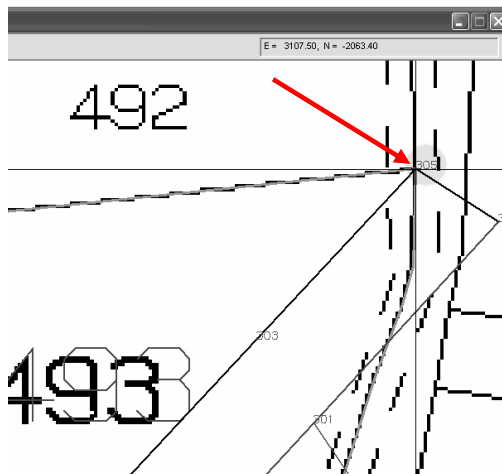

Selezionare il secondo punto, in questo caso il 306

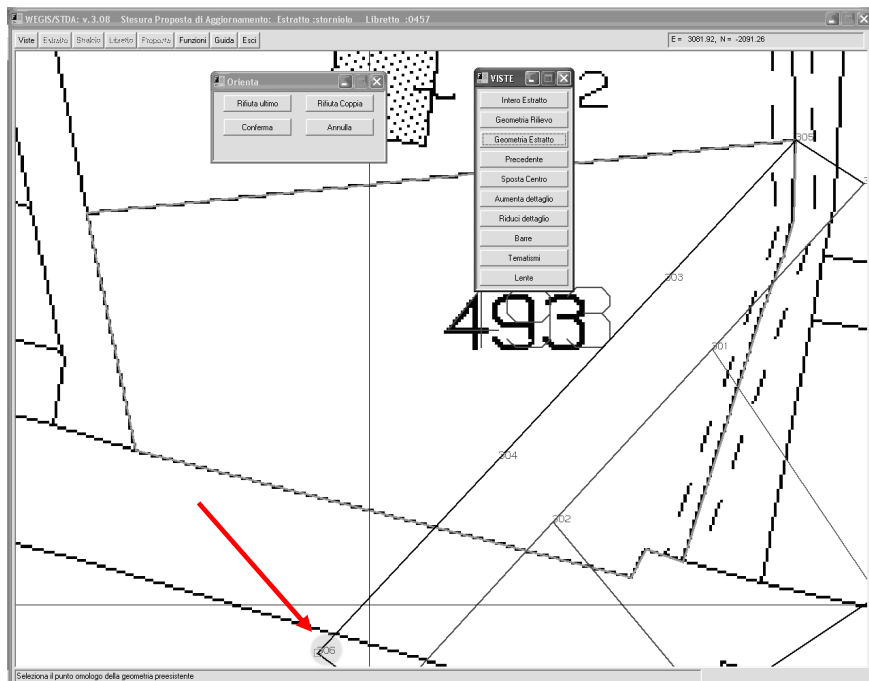

E posizionarlo su un altro vertice della mappa che si ritiene opportuno. Continuare così fino a che non si avrà una buona sovrapposizione. Alla fine confermare.

